



PLASTIQUES

Fournitures et pièces sur plan

*Spécial*  
**CUVES & RÉTENTIONS**



Extrait de notre Catalogue général

Plus de  
**30 000**  
références !

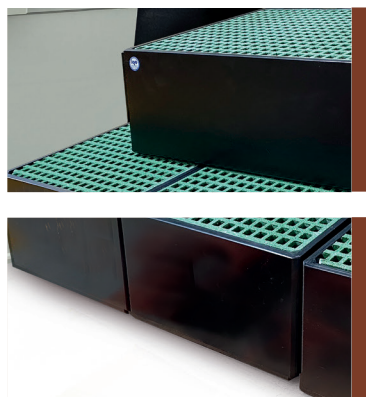

**STOCK  
CHOIX  
CONSEILS  
EXPÉRIENCE**



Notre **Catalogue général** en ligne



 03 23 74 35 90

 [apiplast@apiplast.fr](mailto:apiplast@apiplast.fr)

 [apiplast.fr](http://apiplast.fr)

 [apiplast.shop](http://apiplast.shop)

## CUVES & RÉTENTIONS

- ◆ Bacs de rétention 210 à 211
- ◆ Cuves de stockage 212 à 213
- ◆ Demande de devis thermo plongeur 214
- ◆ Demande de devis agitateur mélangeur 215
- ◆ Semi-flex/Trappe de visite 216
- ◆ Accessoires cubis et cuves à eau 217



**NOTRE MAGASIN :**  
**UN SECTEUR DE PLUSIEURS 1000 m<sup>2</sup> !**



Aperçu d'une partie de notre stock disponible en magasin



CUVES & RÉTENTIONS





Fourni avec ou sans caillebotis pour vos demandes sur mesure

Notre *plus* : sur mesure !

Les bacs de rétention, placés sous les contenants servent principalement pour la récupération de produits en cas de fuite d'une cuve, bidon, ou autres contenants. Le but est d'empêcher une pollution des sols (impact écologique en cas d'écoulement accidentel).  
Il convient pour le stockage de fûts, de bidons, de batteries, ainsi que la protection de cuves de stockage de produits chimiques (acide chlorhydrique, soude, acide sulfurique, javel, solvant, etc.) ou non agressifs (eau potable, eau de pluie, boue, etc.)

- Utilisation en intérieur comme extérieur (UV variables selon modèles)
- Résistance chimique élevée
- Légèreté et maniabilité
- Longue durée de vie
- Pas de corrosion. Entretien facile



NOS FICHES TECHNIQUES SONT DISPONIBLES GRATUITEMENT EN TÉLÉCHARGEMENT ET SUR NOTRE SITE APIPLAST.FR



Tous nos caillebotis, pages 202 à 209 de notre catalogue général

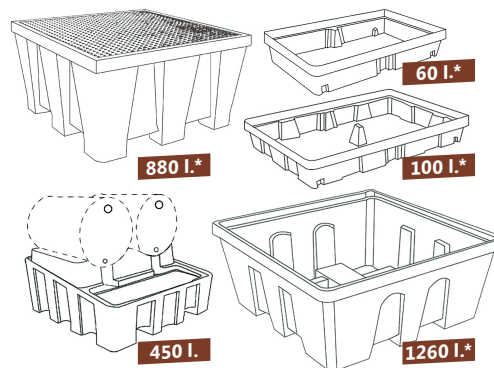

**Capacité d'un bac de rétention (\*caillebotis inclus) :** Contient au moins 100% du volume du plus grand contenant stocké ou 50% du volume total de tous les contenants stockés dans le bac, selon ce qui est le plus élevé.

**Exemple (2 options) :** pour 1 bidon de 350 l. + 1 bidon de 200 l. + 1 bidon de 50 l. (soit 600 l.), vous choisirez un bac d'une capacité la plus défavorable, de 350 litres maximum.

**Conformes à la réglementation française : rétention ≥ 100% du plus gros contenant ou ≥ 50 % du volume total.**

**BACS DE RÉTENTION pour bidons, fûts, cubis**

Références + coloris	Rétention Litres	Caillebotis	Dimensions (mm)			Poids Kg	Charge max. Kg
			Longueur (L)	Largeur (l)	Hauteur (h)		
RETBIDON020	20	PE	600	400	155	3	50
RETBIDON030	30	PE	805	405	155	4,5	50
RETBIDON060	60	PE	1000	600	175	9	200
RETBIDON100	100	PE	1200	800	175	14	210
RETFUT230	230	PE	1000	680	600	19,5	400
RETFUT249	249	PE	1460	1460	305	37	1250
RETFUT250	250	PE	1300	750	440	21	650
RETFUTJ450	450	PE	1350	1350	635	46	1000
RETFUTN450	450	PE	1350	1350	635	46	1000
RETFUTDBJ450	Option rehausse pour 2 fûts	PE	1350	940	390	NC	1000
RETFUTDBN450		PE	1350	940	390	NC	1000
RETFUT485	485	PE	1380	1290	480	41	1250
RETCUBI880	880	PE	1290	1290	705	79	1500
RETCUBI1100	1100	PE	2450	1450	575	120	4000
RETCUBI1260	1260	Polyéthylène	1680	1680	700	86	2500

Autres modèles (bidons, cubis de stockage et réalisations sur mesure), nous consulter.

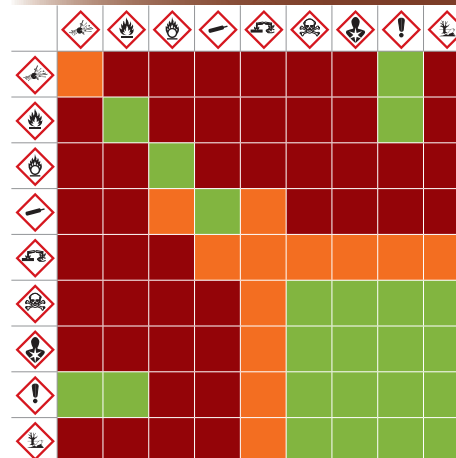

■ Les produits pouvant être stockés ensemble  
 ■ Les produits pouvant être stockés ensemble selon certaines conditions  
 ■ Les produits ne pouvant pas être stockés ensemble

(Toutes données indicatives et non contractuelles - Variable selon source usiné)

### BIEN CHOISIR SON BAC DE RÉTENTION ?

Destiné à contenir les fuites, déversements ou égouttures provenant de bidons, fûts ou cuves.  
Prévenir la pollution des sols et des réseaux d'évacuation  
Assurer la conformité réglementaire lors du stockage de produits dangereux.

Le PEHD (polyéthylène haute densité) est le matériau le plus utilisé car il est résistant aux produits chimiques (huiles, acides, bases...), insensible à la corrosion, léger, facile à manipuler et durable.

**Fûts couché uniquement**

Option : support de fûts pour empilement de 2 pièces : soit 4 fûts



Nous proposons tous types de formats possibles, en standard ou sur mesure. Adaptation du type de caillebotis en fonction du produit en contact.  
Utilisation en intérieur et/ou extérieur.  
Une solution économique, écologique et durable !

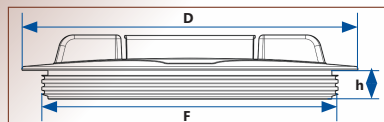

**A Couvercle PP à visser, avec ou sans collet taraudé**

Dimensions (mm)		
D	F	h
355	313	31
455	410	25
620	567	30
620	567	29

**B Couvercle PP fileté avec clapet d'aspiration**  
Clapet d'aspiration à labyrinthe amovible.

Dimensions (mm)		
D	F	h
250	210	31
355	313	31
455	410	25

Le parcours des labyrinthes du clapet permet un large passage d'air tout en empêchant que le liquide ne s'échappe du réservoir. Ils sont munis d'un groupe de vannes à double clapet d'aspiration permettant de vider rapidement le réservoir à couvercle fermé même avec une pompe à gros débit.

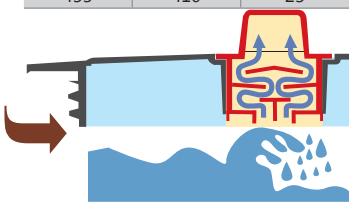

**Fûts plastiques à ouverture totale - 30 à 220 litres**  
Bidons polyéthylène haute densité (PEHD). Qualité Alimentaire. Couvercle de fermeture jointé et cercle à levier plombable galvanisé. De forme cylindrique, avec poignées de transport. Homologation ONU pour le transport des matières dangereuses  
REF. FUTPEHDOT

Références	Capacité Litres	Dimensions (mm)			Poids Kg
		Ø Total	Ø Ouverture	Hauteur	
FUTPEHDOT020	20	600	400	155	1,8
FUTPEHDOT060	60	805	405	155	2
FUTPEHDOT120	120	1000	600	175	4
FUTPEHDOT220	220	1200	800	175	8

Toutes données indicatives et non contractuelles - Variable selon source usine

Cuves Rétentions

**NOUVEAU**

# CUVES - RÉTENTIONS

De la plus petite, jusqu'à 60 m<sup>3</sup> !

## CARACTÉRISTIQUES

- Depuis les normes DVS 2205-1, DVS 2205-2 et DVS 2205-5
- Nombreux accessoires disponibles (coffret de dépotage, échelle, capteurs...)
- Pas de corrosion, inerte chimiquement sur quasiment tous les produits chimiques
- Pour eaux et/ou produits chimiques
- Matières : PEHD, PPH, PVDF, PE-el (Atex), PVC, renforcé fibre de verre (stratifié SVR), alvéolaire, etc...
- Fabrication de cuve cylindrique et rectangulaire, en petit ou gros volume
- Capacité jusqu'à 60 m<sup>3</sup>
- Étude et réalisation sur mesure



NOS INSTRUCTIONS DE MONTAGE SONT DISPONIBLES GRATUITEMENT EN TÉLÉCHARGEMENT ET SUR NOTRE SITE APIPLAST.FR

Notre *plus* : sur mesure !



La fabrication de toutes nos cuves est de 0,1 à 60 m<sup>3</sup>, pour vos applications de stockage simple ou double peau **M** (rétention) pour produits agressifs ou non (adaptation selon vos besoins).

Nos cuves de stockage chimique peuvent être calorifugées sur demande (isolation thermique) et/ou équipées de thermo plongeur pour maintien à température ou hors gel.

Nos réalisations sont standardisées ou sur mesure à votre convenance avec fond plat **E** ou en pente, dessus fermé (plat ou par dôme **A** conique), ouvert ou avec support agitateur **S**

Frettages de renforcement des capacités mécaniques et de la résistance aux UV possibles (voir page 203).

Notre bureau d'étude accompagne, dimensionne et réalise les plans de la cuve en format DAO en cas de commande (avant lancement en atelier de production pour un résultat conforme à vos attentes).

Livraison : réalisée sur berces en bois.

### DIMENSIONS DE NOS CUVES STANDARD

CAPACITÉ		CUVES DE STOCKAGE		CUVES DE RÉTENTION	
Litres	m <sup>3</sup>	Diamètres (mm)	Hauteurs (mm)	Diamètres (mm)	Hauteur (mm)
1000	1	950	1500	1250	1000
1500	1,5	1200	1400	1450	1000
2000	2	1200	2000	1450	1500
2500	2,5	1300	2000	1450	1700
3000	3	1450	1900	1800	1500
4000	4	1950	1500	2200	1200
5000	5	1950	1800	2200	1500
10000	10	2200	3000	2450	2500
12000	12	2400	2850	2950	2000
15000	15	2200	4000	2450	3400
20000	20	2550	4000	2950	3000
22000	22	2450	5000	2950	4000
25000	25	2550	5000	2950	4000
30000	30	2800	5000	2950	4700
35000	35	2800	6000	2950	5500
40000	40	2950	6000	3300	5000
50000	50	3300	6000	3500	5500
60000	60	3500	6900	3800	6000

Valeurs approximatives hors accessoire et hors dôme.

Autres volumes à étudier selon les contraintes de votre cahier des charges.

(Toutes données indicatives et non contractuelles - Variable selon source usiné)

### SIMONA® SMART TANK

LOGICIEL ÉTABLI SUR LES NORMES DE CALCUL POUR RÉALISER VOS CUVES

Spécialisée dans les matériaux thermoplastiques, SIMONA® Smart Tank est une solution avancée pour le stockage sécurisé de liquides corrosifs ou agressifs, incluant un logiciel de surveillance et de gestion des données, des systèmes d'alerte et de notification, etc.

Le programme vous propose :

- ✓ Réservoirs haute performance.
- ✓ Surveillance intelligente.
- ✓ Alertes et notifications.
- ✓ Intégration avec les systèmes de contrôle.
- ✓ Fiabilité et durabilité.



Notre *plus* : accompagnement technique !

### CROQUIS DE PRINCIPE

#### CONFIGURATION DE BASE STANDARD

- A** Dessus dôme avec trou d'homme DN500
- B** Event
- C** Piquage
- D** Niveau à flotteur. Voir page 118
- E** Fond plat

#### OPTIONS COURANTES

- F** Oreille de levage
- G** Capteur de niveau contact bistable). Voir page 118
- H** Colletterie anti pluie
- I** Réglette graduée
- J** Patte de fixation
- K** Plaque firme

#### AUTRES OPTIONS DISPONIBLES\*

- L** Trou d'homme (en bas de la virole). Non représenté
- M** Coffret de dépotage DN50 ou DN80
- N** Garde corps
- O** Portillon. Voir page 208
- P** Échelle. Voir page 208
- Q** Crinoline
- R** Agitateur
- S** Pale anti vortex
- T** Thermo plongeur
- U** Calorifuge. Non représenté
- V** Cuve de rétention (double peau)

\*Autres sur demande.

#### Épaisseurs et dimensionnement variables selon votre cahier des charges

La pression, la température, et la densité du produit stocké (produit agressif ou non).

✓ Tout équipement complémentaire disponible dans nos entrepôts (à convenir selon type de cuve)

Pour plus d'informations, merci de nous contacter.

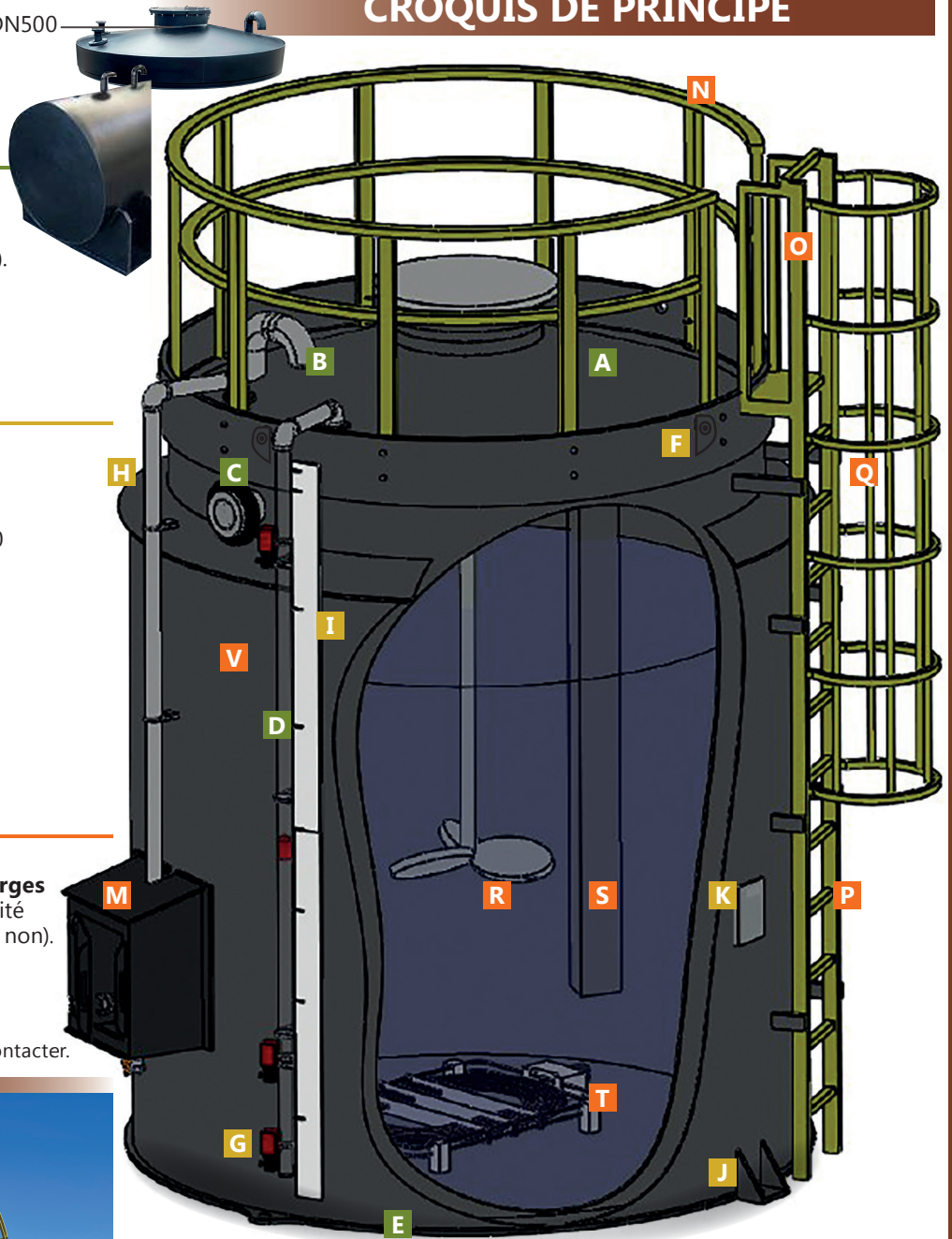

Toutes données indicatives et non contractuelles - Variable selon source usine)

#### Catégories/Transport exceptionnel

Caractéristique du convoi	Catégorie 1*	Catégorie 2**	Catégorie 3***
Longueur (en m)	≤ 15 à 20	≤ 20 à 25	+ de 25
Largeur (en m)	≤ 2,55 à 3	≤ 3 à 4	+ de 4
Masse totale de l'ensemble (en T)	Jusqu'à 48	≤ 48 à 72	+ de 72

\*C1 : transport exceptionnel - \*\*C2 : véhicule pilote devant  
\*\*\*C3 : véhicule pilote devant et derrière

#### DESSUS DE CUVE DE STOCKAGE

4 possibilités de dessus de cuve au choix : dessus dôme, voir schéma ci-dessus. Autres dessus, voir ci-dessous

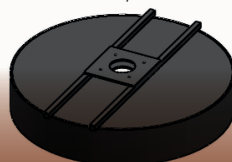

Avec support pour agitateur

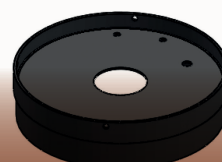

Plat



Ouvert

#### FONDS DE CUVE DE STOCKAGE

3 possibilités de fonds de cuve au choix



Fond plat

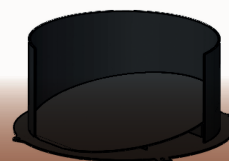

Fond en pente

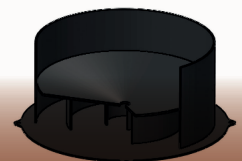

Fond conique

Cuves Rétentions

**Thermo-plongeur**

**THERMO-PLONGEUR**  
**Formulaire de renseignements techniques**

Voir page 213 de notre catalogue ( **T** figure sur schéma cuve)

**NOTICE**

Formulaire à renvoyer dûment complété à votre contact technique et commercial et en copie à [apiplast@apiplast.fr](mailto:apiplast@apiplast.fr).

**COORDONNÉES CLIENT**

◆ Société :

◆ Personne à contacter :

◆ Adresse/lieu :

◆ Tél. :  Fax :  Mail :

**ÉTAPE 1 : type de cuve**

◆ Cylindrique (mm) : Diamètre  Hauteur   
 Hauteur du niveau de remplissage

◆ Rectangulaire (mm) : Longueur  Hauteur   
 Largeur  Hauteur du niveau de remplissage

**ÉTAPE 2 : matière**  PEHD  PVC  PPH  PVDF

**ÉTAPE 3 : températures**

Ambiante  C° Initiale du bain  C°  
 De travail  C° Temps de montée en température  Heures

**ÉTAPE 4 : exposition**

◆ Intérieur :  Vent nul

◆ Extérieur :  Vent nul  Vent moyen  Vent fort

**ÉTAPE 5 : équipement**

◆ Cuve avec rétention

◆ Cuve avec calorifuge  Si calorifuge  Cotés uniquement  
 Côtés et dessus  
 Cotés et fond  
 Côtés, dessus et fond

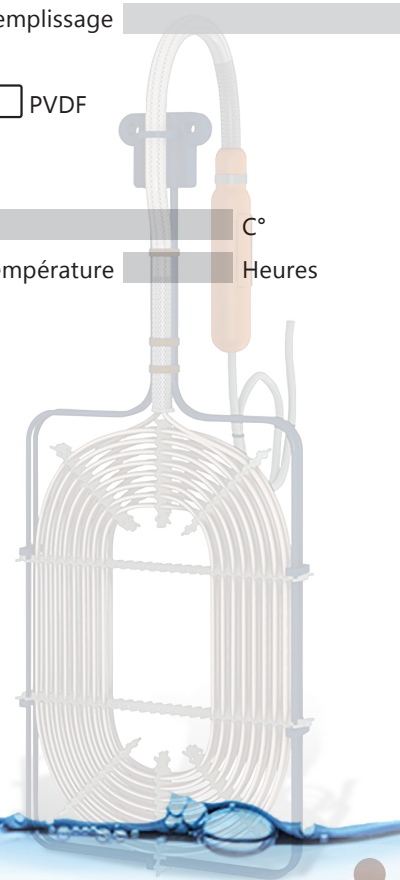

(Toutes données indicatives et non contractuelles - Variable selon source usiné)

Une question sur les thermo-plongeurs ?  
 Contactez-nous au **03 23 74 35 90** - [apiplast@apiplast.fr](mailto:apiplast@apiplast.fr)



### Agitateur-mélangeur

## AGITATEUR MÉLANGEUR

### Formulaire de renseignements techniques

Voir page 213 de notre catalogue ( **R** figure sur schéma cuve)

#### NOTICE

Formulaire à renvoyer dûment complété à votre contact technique et commercial et en copie à [apiplast@apiplast.fr](mailto:apiplast@apiplast.fr).

#### COORDONNÉES CLIENT

- ◆ Société :
- ◆ Personne à contacter :
- ◆ Adresse/lieu :
- ◆ Tél. :  Fax :  Mail :

#### ÉTAPE 1 : produit / fluide

- ◆ Nature du produit : Nom  Concentration
- ◆ Plage de température du produit : Minimum  Fonctionnement  Maximum
- ◆ Densité
- ◆ Viscosité

#### ÉTAPE 2 : moteur

- ◆ Alimentation  Triphasée  Monophasée
- ◆ Vitesse d'agitation  Lente  Rapide

#### ÉTAPE 3 : cuve cylindrique

- ◆ Matière  PEHD  PVC + SVR  PPH  PVDF + SRV
- ◆ Hauteur intérieure
- ◆ Diamètre intérieur

#### REMPACEMENT DE VOTRE AGITATEUR

en place ou pour la même application, dans une cuve de mêmes dimensions

#### Merci de préciser :

- ◆ Moteur / puissance (kw)
- ◆ Diamètre (mm) Hélice  Hélice marine  Hélice plane   
(agitation rapide) (agitation lente)
- ◆ Diamètre (mm)
- ◆ Produit mélangé (%)

Une question sur les agitateurs ?

Contactez-nous au 03 23 74 35 90 - [apiplast@apiplast.fr](mailto:apiplast@apiplast.fr)

(Toutes données indicatives et non contractuelles - Variable selon source usine)

Cuves  
Rétentions

**Vos protections  
de rétention béton !**

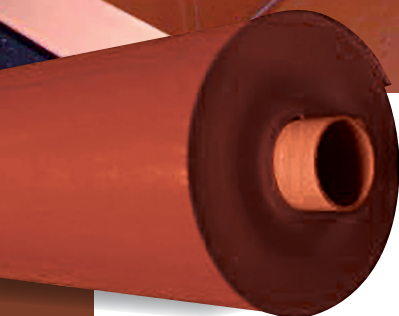

**SEMI-FLEX**  
Cuve avec revêtement semi-Flex Liner rouge/Brun

Colle PVC SR (semi rigide), page 91 de notre catalogue général



**Cuves rectangulaires**

Quelques réalisations :



**Trappe de visites**

Voir "Ventilation", pages 94 à 100 de notre catalogue général



**Trappe de visites PVC**

Pour inspecter et nettoyer les réseaux de ventilation. Écrous moletés et joint d'étanchéité en mousse EPDM.

**Économique** : pas de piquage à souder.

**Gain de temps** : pose sans soudure, sans outil de serrage, gabarit de découpe fourni, étanchéité excellente classe D selon DIN EN 12237.

**Implantation** : une trappe tous les 8 mètres, une autre trappe à proximité de changement de direction et d'organes de régulation (registres et clapets).

La coque extérieure est toujours en PVC pour plus de résistance : PVC classement Feu M1 (Gris ou blanc) PP, PE et PP

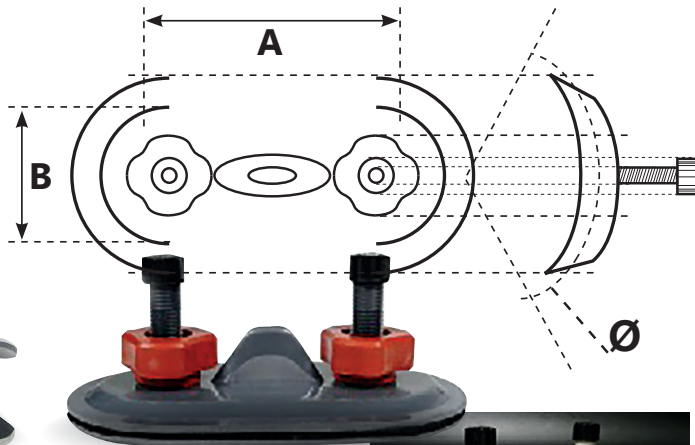

**Trappe pour tubes et gaines cylindriques**

PVC gris ou blanc\*, PP, PE et PPs

\*Blanc nuancé selon les techniques de production.



**Trappe pour tubes et gaines rectangulaires**

PVC gris, PP, PE et PPs

Forme rectangulaire 200 à 1000 mm

Hauteur de gaine (mm)	Ouverture (mm)	PVC M1		PE / PP / PPs / PPs-el			
		REF.	Poids (kg)	PP	PE	PPs(el)	Poids (kg)
150	200 x 90	016	0,480	016	016	016	0,420
400	290 x 200	339	1,000	339	339	339	0,800
500	425 x 328	346	1,200	346	346	346	1,800
700	520 x 420	357	3,900	357	357	357	3,200
900	620 x 520	364	5,900	364	364	364	3,640

Dimensions (mm)	PVC M1 Jusqu'au Ø 1000		PE / PP / PPs / PPs-el				
	Ø	A x B	REF.	Poids (kg)	PE	PP	PPs(el)
160	192 x 98	009	0,480	017	009	009	0,400
200	205 x 105	018	0,500	018	018	018	0,400
250	205 x 105	018	0,500	018	018	018	0,400
315	355 x 215	031	1,200	031	031	031	1,100
355	355 x 215	031	1,200	031	031	031	1,100
400	425 x 335	039	2,000	039	039	039	1,500
450	425 x 335	039	2,000	039	039	039	1,500
500	425 x 335	039	2,100	039	039	039	1,800
560	425 x 335	-	-	052	052	052	1,800
600	530 x 435	053	3,800	-	-	-	-
630	530 x 435	-	-	056	056	056	3,200
700	530 x 435	057	4,860	-	-	-	-
710	530 x 435	-	-	060	060	060	3,650
800	530 x 435	061	6,240	061	061	061	5,220
900	530 x 435	062	6,240	062	062	062	5,220
1000	530 x 435	063	6,240	063	063	063	5,220
1200	530 x 435	064	6,240	064	064	064	5,220

(Toutes données indicatives et non contractuelles - Variable selon source usine)



**NOUVEAU**



### A Couvercle plein de cuve eau 1000 L

Joint EPDM pour les couvercles sans bouchon.  
Taraudage 2" et son bouchon 2" (bonde) pour couvercles avec bouchon.  
REF. 96RCOV22

Référence	Diamètre intérieur (mm)		Diamètre extérieur (mm)		Coloris
	Sans bouchon	Avec bonde	Sans bouchon	Avec bonde	
96RCECOV220	150	-	180	-	Noir
96RCECOV221	-	150	-	188	Noir
96RCECOV255	-	150	-	188	Rouge
96RCECOV222	200	-	268	-	Noir
96RCECOV223	-	220	-	268	Noir

Attention : Ne convient pas pour les cuves enterrées, les cuves à fioul et les fosses.

### B Raccord polypropylène et polyéthylène pour cuve eau 1000 L

Taraudé femelle S60 x 6 - REF. 96RCE60F  
Taraudé femelle S100 x 8 - REF. 96RCE100F

Diamètre (mm)					
15/20 x 1/2"	20/27 x 3/4"	26/34 x 1"	40/49 x 1"1/2	50/60 x 2"	80/90 x 3"

### C Raccord polypropylène et polyéthylène pour cuve eau 1000 L

Fileté mâle S60 x 6 - REF. 96RCE60M  
Fileté mâle S100 x 8 - REF. 96RCE100M

Diamètre (mm)					
15/21 x 1/2"	20/27 x 3/4"	26/34 x 1"	40/49 x 1"1/2	50/60 x 2"	

### D Raccord cuve eau - Embout arrosage jardin

Polyéthylène (bouchon) et ABS (embout fileté)  
Taraudé femelle S60 x 6. Embout mâle jardin Ø 15 mm (raccord rapide)  
REF. 96RCE60G

Diamètre (mm)					
15/20 x 1/2"	20/27 x 3/4"	26/34 x 1"	40/49 x 1"1/2	50/60 x 2"	80/90 x 3"

### E Adaptateur polypropylène pour cuve eau 1000 L

Fileté mâle 2" S60 x 6  
Taraudé femelle 3" S60 x 8 - REF. 96RCE60M60  
Taraudé femelle 3" S100 x 8 - REF. 96RCE10060

### F Bouchon plein standard pour vanne de cuve eau 1000 L

Filetage 2" S60 x 6 (10 cm de diamètre)  
Joint blanc PE et d'une bague d'inviolabilité détachable  
REF. 96RCEFB60  
Filetage 3" S100 x 8 (10 cm de diamètre) - Joint noir  
REF. 96RCEFB100

### Vanne PEHD pour cuve eau 1000 L

- ◆ Filetage d'entrée de la vanne (côté écrou) : femelle S60 x 6 (60 mm filets larges)
  - ◆ Filetage de sortie de vanne : mâle S60 x 6 (60 mm filets larges)
- Écrou tournant - Joint EPDM.

REF. 96RCEVEE60

**A**

**B**

**C**

**D**

**E**

**F**



Toutes données indicatives et non contractuelles - Variable selon source usine

Cuves  
Rétentions

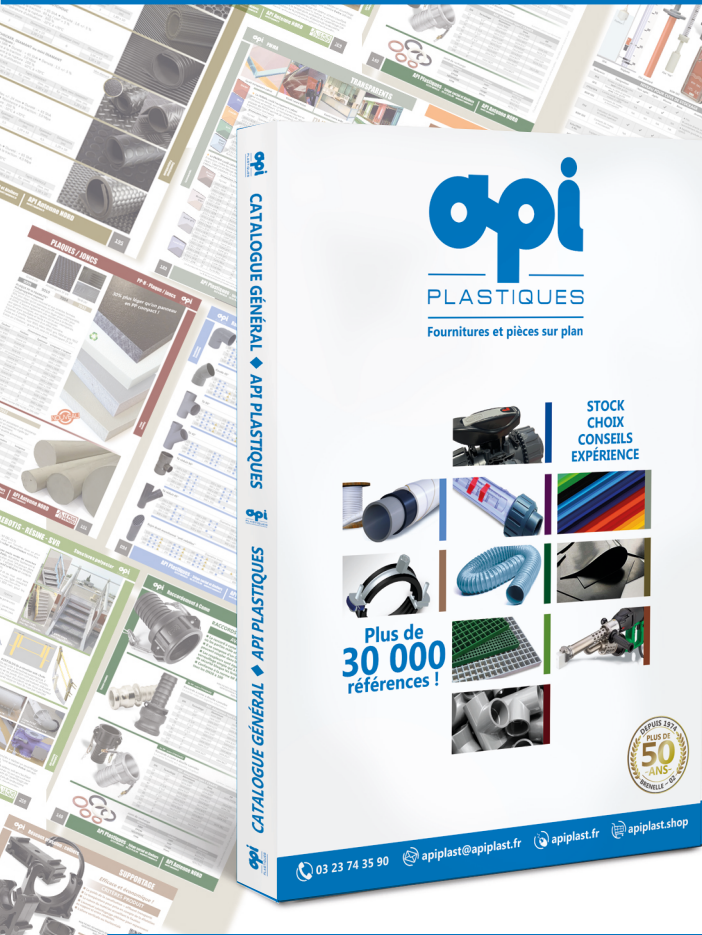

## Découvrez notre Catalogue général API

**260 pages, pour vous accompagner dans tous vos projets !**

Une riche sélection de références, des nouveautés exclusives et des solutions adaptées à vos besoins.

**+ de 30 000**  
références  
en stock

**+ de 7 000 m<sup>2</sup>**  
couverts et 5 kms  
de rayonnement

**+ de 8 000**  
clients nous font  
confiance

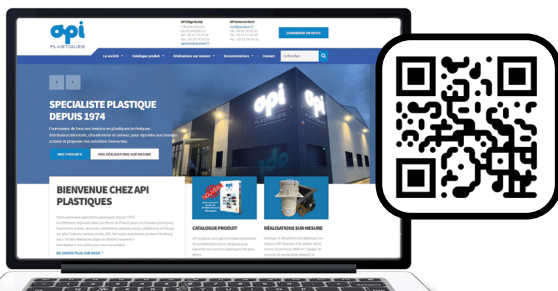

## Fiches techniques disponibles

Sur : **apiplast.fr**, pour vous guider à chaque étape, du choix produit à l'installation !

Des fiches techniques "Kit Documentation Numérique" accessibles en ligne, pour disposer instantanément des informations clés



## Hauts-de-France : capacité de stock XXL sur notre marché

### Service logistique intégré

Chaque demande, sa réponse.  
Pas de minimum de commande



## Certification QUALIOPI en cours

### Prestation de service

- ◆ Une marque, une certification
- ◆ Une démarche, un gage de qualité
- ◆ Une marque pour se démarquer
- ◆ Une réglementation



## Logiciels innovants pour la fabrication des cuves

### SIMONA® Smart Tank

Logiciel établi sur les normes de calcul

### SolidWorks

Logiciel de conception assisté par ordinateur (CAO) largement reconnu et utilisé dans l'industrie



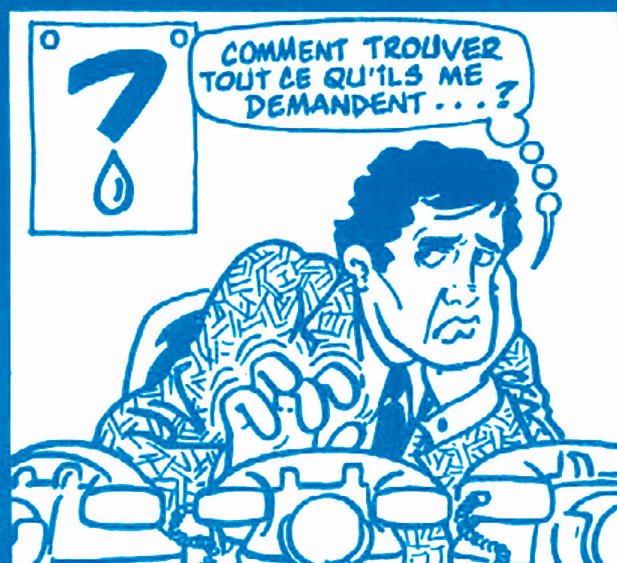

api

AVELIN  
 20.61.45.76  
 BRENELLE  
 23.74.14.03 +

DUNKERQUE  
 28.26.76.35

1974

Depuis plus de 50 ans,  
API Plastiques répond à vos demandes !

En vigueur au 01/10/2023

## ◆ ARTICLE 1 - CHAMP D'APPLICATION

Les présentes **Conditions Générales de Vente** (dites "CGV") s'appliquent, sans restriction ni réserve à l'ensemble des ventes conclues par le Vendeur, auprès d'acheteurs non professionnels ("Le ou les Clients") désirant acquérir les Produits proposés à la vente ("Les Produits") par le Vendeur sur le site **apiplast.shop**. Les Produits proposés à la vente sur le site sont les suivants les fournitures industrielles. Les caractéristiques principales des Produits, et notamment les spécifications, illustrations et indications de dimensions ou de capacité des Produits, sont présentées sur le site **apiplast.shop**, ce dont le Client est tenu de prendre connaissance avant de commander.

Le choix et l'achat d'un Produit sont de la seule responsabilité du Client. Les offres de Produits s'entendent dans la limite des stocks disponibles, tels que précisés lors de la passation de la commande. Ces CGV sont accessibles à tout moment sur le site **apiplast.shop** et prévaudront sur toute autre document.

Le Client déclare avoir pris connaissance des présentes CGV et les avoir acceptées en cochant la case prévue à cet effet avant la mise en œuvre de la procédure de commande en ligne du site **apiplast.shop**. Sauf preuve contraire, les données enregistrées dans le système informatique du Vendeur constituent la preuve de l'ensemble des transactions conclues avec le Client.

Les coordonnées du Vendeur sont les suivantes :

**API Plastiques. SARL Capital social de 1 000 000 euros**

**Immatriculé au RCS de SOISSONS sous le numéro 33991097800016**

**1 RUE DE VALNOIS**

**E-mail : [apiplast@apiplast.fr](mailto:apiplast@apiplast.fr) - Téléphone : 03 23 74 35 90**

Numéro de TVA Intracommunautaire FR 76339910978

Les Produits présentés sur le site **apiplast.shop** sont proposés à la vente pour les territoires UE. En cas de commande vers un pays autre que la France métropolitaine, le Client est l'importateur du ou des Produits concernés. Pour tous les Produits expédiés hors Union européenne et DOM-TOM, le prix sera calculé hors taxes automatiquement sur la facture. Des droits de douane ou autres taxes locales ou droits d'importation ou taxes d'état sont susceptibles d'être exigibles. Ils seront à la charge du Client et relèvent de la seule responsabilité de celui-ci.

## ◆ ARTICLE 2 - PRIX

Les Produits sont fournis aux tarifs en vigueur figurant sur le site **apiplast.shop**, lors de l'enregistrement de la commande par le Vendeur. Les prix sont exprimés en Euros, HT et TTC. Les tarifs tiennent compte d'éventuelles réductions qui seraient consenties par le Vendeur sur le site **apiplast.shop**.

Ces tarifs sont fermes et non révisables pendant leur période de validité mais le Vendeur se réserve le droit, hors période de validité, d'en modifier les prix à tout moment. Les prix ne comprennent pas les frais de traitement, d'expédition de transport et de livraison, qui sont facturés en supplément, dans les conditions indiquées sur le site et calculés préalablement à la passation de la commande.

Le paiement demandé au Client correspond au montant total de l'achat, y compris ces frais. Une facture est établie par le Vendeur et remise au Client lors de la livraison des Produits commandés.

Certaines commandes peuvent faire l'objet d'un devis préalablement accepté. Les devis établis par le Vendeur sont valables pour une durée de 1 mois après leur établissement.

## ◆ ARTICLE 3 - COMMANDES

Il appartient au Client de sélectionner sur le site **apiplast.shop** les Produits qu'il désire commander selon les modalités suivantes. Le Client choisit un Produit qu'il met dans son panier. Produit qu'il pourra supprimer ou modifier avant de valider sa commande et d'accepter les présentes conditions générales de vente.

Il rentrera ensuite ses coordonnées ou se connectera à son espace et choisira le mode de livraison.

Après validation des informations, la commande sera considérée comme définitive et exigera paiement de la part du Client selon les modalités prévues. Les offres de Produits sont valables tant quelles sont visibles sur le site, dans la limite des stocks disponibles.

La vente ne sera considérée comme valide qu'après paiement intégral du prix. Il appartient au Client de vérifier l'exactitude de la commande et de signaler immédiatement toute erreur.

Toute commande passée sur le site **apiplast.shop** constitue la formation d'un contrat conclu à distance entre le Client et le Vendeur. Le Vendeur se réserve le droit d'annuler ou de refuser toute commande d'un Client avec lequel il existerait un litige relatif au paiement d'une commande antérieure.

Le Client pourra suivre l'évolution de sa commande sur le site.

## ◆ ARTICLE 3 BIS - ESPACE Client - COMPTE

Afin de passer commande, le Client est invité à créer un compte (espace personnel). Pour ce faire, il doit s'inscrire en remplissant le formulaire qui lui sera proposé au moment de sa commande et s'engage à fournir des informations sincères et exactes concernant son état civil et ses coordonnées, notamment son adresse email.

Le Client est responsable de la mise à jour des informations fournies. Il lui est précisé qu'il peut les modifier en se connectant à son compte. Pour accéder à son espace personnel et aux historiques de commande, le Client devra s'identifier à l'aide de son nom d'utilisateur et de son mot de passe qui lui seront communiqués après son inscription et qui sont strictement personnels. A ce titre, le Client s'en interdit toute divulgation. Dans le cas contraire, il restera seul responsable de

l'usage qui en sera fait. Le Client pourra également solliciter sa désinscription en se rendant à la page dédiée sur son espace personnel ou envoyant un e-mail à : [rgpd@apiplast.fr](mailto:rgpd@apiplast.fr). Celle-ci sera effective dans un délai raisonnable.

En cas de non respect des conditions générales de vente et/ou d'utilisation, le site **apiplast.shop** aura la possibilité de suspendre voire de fermer le compte d'un Client après mise en demeure adressée par voie électronique et restée sans effet. Toute suppression de compte, quel qu'en soit le motif, engendre la suppression pure et simple de toutes informations personnelles du Client. Tout événement dû à un cas de force majeure ayant pour conséquence un dysfonctionnement du site ou serveur et sous réserve de toute interruption ou modification en cas de maintenance, n'engage pas la responsabilité du Vendeur. La création du compte entraîne l'acceptation des présentes conditions générales de vente.

## ◆ ARTICLE 4 - CONDITIONS DE PAIEMENT

Le prix est payé par voie de paiement sécurisé, selon les modalités suivantes :

- Paiement par carte bancaire
  - Paiement par virement bancaire sur le compte bancaire du Vendeur (dont les coordonnées sont communiquées au Client lors de la passation de la commande)
- Le prix est payable comptant par le Client, en totalité au jour de la passation de la commande.

Les données de paiement sont échangées en mode crypté grâce au protocole défini par le prestataire de paiement agréé intervenant pour les transactions bancaires réalisée sur le site **apiplast.shop**. Les paiements effectués par le Client ne seront considérés comme définitifs qu'après encaissement effectif par le Vendeur ces sommes dues. Le Vendeur ne sera pas tenu de procéder à la délivrance des Produits commandés par le Client si celui-ci ne lui en paye pas le prix en totalité dans les conditions indiquées ci-dessus.

## ◆ ARTICLE 5 - LIVRAISONS

Les Produits commandés par le Client seront livrés en France métropolitaine ou dans la/les zones UE : les livraisons interviennent dans un délai de 3 mois à l'adresse indiquée par le Client lors de sa commande sur le site. La livraison est constituée par le transfert au Client de la possession physique ou du contrôle du Produit sauf cas particulier ou indisponibilité d'un ou plusieurs Produits. Les Produits commandés seront livrés en une seule fois.

Le Vendeur s'engage à faire ses meilleurs efforts pour livrer les Produits commandés par le Client dans les délais ci-dessus précisés. Si les Produits commandés n'ont pas été livré dans un délai de 3 mois après la date indicative de livraison, pour toute autre cause que la force majeure ou le fait du Client, la vente pourra être résolue à la demande écrite du Client dans les conditions prévues aux articles L 216-2, L 216-3 et L241-4 du Code de la consommation. Les sommes versées par le Client lui seront alors restituées au plus tard dans les quatorze jours qui suivent la date de dénonciation du contrat, à l'exclusion de toute indemnisation ou retenue. Les livraisons sont assurées par un transporteur indépendant, à l'adresse mentionnée par le Client lors de la commande et à laquelle le transporteur pourra facilement accéder. Lorsque le Client s'est lui-même chargé de faire appel à un transporteur qu'il choisit lui-même, la livraison est réputée, effectuée dès la remise des Produits commandés par le Vendeur au transporteur qui les a accepté sans réserve. Le Client reconnaît donc que c'est au transporteur qu'il appartient d'effectuer la livraison et ne dispose d'aucun recours en garantie contre le Vendeur en cas de défaut de livraison des marchandises transportées.

Le Vendeur propose également la livraison gratuite dans l'un de ses magasins accessibles via le lien ou les localisations suivantes :

1 rue de Valnois - 02220 BRENELLE

En cas de demande particulière du Client concernant les conditions d'emballage ou de transport des Produits commandés, dûment acceptées par écrit par le Vendeur, les coûts liés feront l'objet d'une facturation spécifique complémentaire, sur devis préalablement accepté par écrit par le Client.

Le Client est tenu de vérifier l'état des Produits livrés. Il dispose d'un délai de 3 Jours à compter de la livraison pour formuler des réclamations sur [qualite@apiplast.fr](mailto:qualite@apiplast.fr), accompagné de tous les justificatifs y afférents (photos notamment). Passé ce délai et à défaut d'avoir respecté ces formalités, les Produits seront réputés conformes et exempts de tout vice apparent et aucune réclamation ne pourra être valablement acceptée par le Vendeur. Le Vendeur remboursera ou remplacera dans les plus brefs délais et à ses frais, les Produits livrés dont les défauts de conformité ou les vices apparents ou cachés auront été dûment prouvés par le Client, dans les conditions prévues aux articles L 217-4 et suivant le Code de la consommation et celles prévues aux présentes CGV.

Le transfert des risques de perte et de détérioration s'y rapportant ne sera réalisé qu'au moment où le Client prendra physiquement possession des Produits. Les Produits voyagent donc aux risques et périls du Vendeur sauf lorsque le Client aura lui-même choisi le transporteur. A ce titre, les risques sont transférés au moment de la remise du bien au transporteur.

## ◆ ARTICLE 6 - TRANSFERT DE PROPRIÉTÉ

Le transfert de propriété des Produits du Vendeur au Client ne sera réalisé qu'après complet paiement du prix par ce dernier, et ce quelle que soit la date de livraison des-dits Produits.

## ◆ ARTICLE 7 - DROIT DE RÉTRACTATION

Selon les modalités de l'article L221-18 du Code de la Consommation "Pour les contrats prévoyant la livraison régulière de biens, pendant une période définie, le délai court à compter de la réception du premier bien."

Le droit de rétractation peut être exercé en ligne à l'aide du formulaire de rétractation ci-joint, et également disponible sur le site ou de toute autre déclara

tion, dénuée d'ambiguïté, exprimant la volonté de se rétracter et notamment par courrier postal adressé au Vendeur aux coordonnées postales ou mail indiquées à l'article 1 des CGV.

Les retours sont à effectuer dans leur état d'origine et complets (emballage, accessoires, notice...) permettant leur recommercialisation à l'état neuf, accompagnés de la facture d'achat.

Les Produits endommagés, salis ou incomplets ne sont pas repris

Les frais de retour restant à la charge du Client.

L'échange (sous réserve de disponibilité) ou le remboursement sera effectué dans un délai de 14 jours à compter de la réception, par le Vendeur, des Produits retournés par le Client dans les conditions prévues au présent article.

## ◆ ARTICLE 8 - RESPONSABILITÉ DU VENDEUR - GARANTIES

Les Produits fournis par le Vendeur bénéficient de :

- La garantie légale de conformité, pour les Produits défectueux, abîmés ou endommagés ou ne correspondant pas à la commande

- La garantie légale contre les vices cachés provenant d'un défaut de matière, de conception ou de fabrication affectant les Produits livrés et les rendant impropres à l'utilisation. Dispositions relatives aux garanties légales de conformité

### Article L217-4 du Code de la consommation

"Le Vendeur est tenu de livrer un bien conforme au contrat et répond des défauts de conformité existant lors de la délivrance. Il répond également des défauts de conformité résultant de l'emballage, des instructions de montage ou de l'installation, lorsque celle-ci a été mise à sa charge par le contrat ou a été réalisée sous sa responsabilité."

### Article L217-5 du Code de la consommation

Le bien est conforme au contrat.

1 : • S'il est propre à l'usage habituellement attendu d'un bien semblable et le cas échéant.

- S'il correspond à la description donnée par le Vendeur et possède les qualités que celui-ci a présentées à l'acheteur sous forme d'échantillon ou de modèle

- S'il présente les qualités qu'un acheteur peut légitimement attendre eu égard aux déclarations publiques faites par le Vendeur, par le producteur ou par son représentant, notamment dans la publicité ou l'étiquetage.

2 : • S'il présente des caractéristiques définies d'un commun accord par les parties ou est propre à tout usage spécial recherché par l'acheteur, porté à la connaissance du Vendeur et que ce dernier a accepté.

### Article L217-12 du Code de la consommation

"L'action résultant du défaut de conformité se prescrit par deux ans à compter de la délivrance du bien"

### Article 1641 du Code civil

"Le Vendeur est tenu de la garantie à raison des défauts cachés de la chose vendue qui la rendent impropre à l'usage auquel on la destine, ou qui diminuent tellement cet usage, que l'acheteur ne l'aurait pas acquise, ou n'en aurait donné qu'un moindre prix, s'il les avait connus."

### Article 1648 alinéa 1er du Code civil

"L'action résultant des vices rédhibitoires doit être intentée par l'acquéreur dans un délai de deux ans à compter de la découverte du vice."

### Article L217-16 du Code de la consommation

"Lorsque l'acheteur demande au Vendeur, pendant le cours de la garantie commerciale qui lui a été consentie lors de l'acquisition ou de la réparation d'un bien meuble une remise en état couverte par la garantie toute période d'immobilisation d'au moins sept jours vient s'ajouter à la durée de la garantie qui restait à courir. Cette période court à compter de la demande d'intervention de l'acheteur ou de la mise à disposition pour réparation du bien en cause si cette mise à disposition est postérieure à la demande d'intervention". Afin de faire valoir ses droits, le Client devra informer le Vendeur, par écrit (mail ou courrier), de la non-conformité des Produits ou de l'existence des vices cachés à compter de leur découverte.

Le Vendeur remboursera, remplacera ou fera réparer les Produits ou pièces sous garantie, jugés non conformes ou défectueux. Les frais d'envoi seront remboursés sur la base du tarif facturé, et les frais de retour seront remboursés sur présentation des justificatifs. Les remboursements, remplacements ou réparations des Produits jugés non conformes ou défectueux seront effectués dans les meilleurs délais et au plus tard dans les 2 mois suivant la constatation par le Vendeur du défaut de conformité ou du vice caché. Ce remboursement pourra être fait par virement ou chèque bancaire. La responsabilité du Vendeur ne saurait être engagée dans les cas suivants :

- Non respect de la législation du pays dans lequel les Produits sont livrés, qu'il appartient au Client de vérifier.

- En cas de mauvaise utilisation, d'utilisation à des fins professionnelles, négligence ou défaut d'entretien de la part du Client, comme en cas d'usure normale du Produit, d'accident ou de force majeure.

- Les photographies et graphismes présentés sur le site ne sont pas contractuels et ne sauraient engager la responsabilité du Vendeur.

La garantie du Vendeur est en tout état de cause, limitée au remplacement ou au remboursement des Produits non conformes ou affectés d'un vice..

## ◆ ARTICLE 9 - DONNÉES PERSONNELLES

Le Client est informé que la collecte de ses données à caractère personnel est nécessaire à la vente des Produits et à leur délivrance / livraison, confiées au Vendeur. Ces données à caractère personnel sont récoltées uniquement pour l'exécution du contrat de vente

### ● 9.1 Collecte des données à caractère personnel

Les données à caractère personnel qui sont collectées sur le site apiplast.shop sont les suivantes :

- Ouverture de compte. Lors de la création du compte Client / utilisateur :

- Noms, prénoms, adresse postale, numéro de téléphone et adresse e-mail.

- Paiement

Dans le cadre du paiement des Produits proposés sur le site apiplast.shop. celui-ci enregistre des données financières relatives au compte bancaire ou à la carte de crédit du Client / utilisateur

- **9.2 Destinataires des données à caractère personnel.** Les données à caractère personnel sont réservées à l'usage unique du Vendeur et de ses salariés.

- **9.3 Responsable de traitement.** Le responsable de traitement des données est le Vendeur, au sens de la loi Informatique et libertés et à compter du 25 mai 2018 du Règlement 2016/679 sur la protection des données à caractère personnel.

- **9.4 limitation du traitement.** Sauf si le Client exprime son accord exprès, ses données à caractère personnelles ne sont pas utilisées à des fins publicitaires ou marketing.

- **9.5 Durée de conservation des données.** Le Vendeur conservera les données ainsi recueillies pendant un délai de 5 ans couvrant le temps de la prescription de la responsabilité civile contractuelle applicable.

- **9.6 Sécurité et confidentialité.** Le Vendeur met en œuvre des mesures organisationnelles, techniques, logicielles et physiques en matière de sécurité du numérique pour protéger les données personnelles contre les altérations, destructions et accès non autorisés. Toutefois il est à signaler qu'Internet n'est pas un environnement complètement sécurisé et le Vendeur ne peut garantir la sécurité de la transmission ou du stockage des informations sur Internet

- **9.7 Mise en œuvre des droits des Clients et utilisateurs.** En application de la réglementation applicable aux données à caractère personnel, les Clients et utilisateurs du site **apiplast.shop** disposent des droits suivants :

- Ils peuvent mettre à jour ou supprimer les données qui les concernent de la manière suivante

- En se connectant à son compte, sur l'onglet configuration du compte.

- Ils peuvent supprimer leur compte en écrivant à l'adresse électronique indiqué à l'article 9.3 "Responsable de traitement"

- Ils peuvent exercer leur droit d'accès pour connaître les données personnelles les concernant en écrivant à l'adresse indiquée à l'article 9.3 "Responsable de traitement"

- Si les données à caractère personnel détenues par le Vendeur sont inexacts, ils peuvent demander la mise à jour des informations des informations en écrivant à l'adresse indiquée à l'article 9.3 "Responsable de traitement"

- Ils peuvent demander la suppression de leurs données à caractère personnel, conformément aux lois applicables en matière de protection des données en écrivant à l'adresse indiquée à l'article 9.3 "Responsable de traitement"

- Ils peuvent également solliciter la portabilité des données détenues par le Vendeur vers un autre prestataire

- Enfin, ils peuvent s'opposer au traitement de leurs données par le Vendeur Ces droits, dès lors qu'ils ne s'opposent pas à la finalité du traitement peuvent être exercés en adressant une demande par courrier ou par E-mail au Responsable de traitement dont les coordonnées sont indiquées ci-dessus. Le responsable de traitement doit apporter une réponse dans un délai maximum d'un mois. En cas de refus de faire droit à la demande du Client, celui-ci doit être motivé.

Le Client est informé qu'en cas de refus, il peut introduire une réclamation auprès de la CNIL (3 place de Fontenoy, 75007 PARIS) ou saisir une autorité judiciaire

Le Client peut être invité à cocher une case au titre de laquelle il accepte de recevoir des mails à caractère informatifs et publicitaires de la part du Vendeur. Il aura toujours la possibilité de retirer son accord à tout moment en contactant le Vendeur (coordonnées ci-dessus) ou en suivant le lien de désabonnement.

## ◆ ARTICLE 10 - PROPRIÉTÉ INTELLECTUELLE

Le contenu du site apiplast.shop est la propriété du Vendeur et de ses partenaires et est protégé par les lois françaises et internationales relatives à la propriété intellectuelle.

Toute reproduction totale ou partielle de ce contenu est strictement interdite et est susceptible de constituer un délit de contrefaçon.

## ◆ ARTICLE 11 - DROIT APPLICABLE - LANGUE

Les présentes CGV et les opérations qui en découlent sont régies et soumises au droit français. Les présentes CGV sont rédigées en langue française. Dans le cas où elles seraient traduites en une ou plusieurs langues étrangères seul le texte français ferait foi en cas de litige.

## ◆ ARTICLE 12-LITIGES

Pour toute réclamation merci de contacter le service Clientèle à l'adresse postale ou mail du Vendeur indiquée à l'article 1 des présentes CGV. Le Client est informé qu'il peut en tout état de cause recourir à une médiation conventionnelle, auprès des instances de médiation sectorielles existantes ou à tout mode alternatif de règlement des différends (conciliation, par exemple) en cas de contestation.

En l'espèce, le médiateur désigné est :

SERVICE QUALITÉ- 1 RUE DE VALNOIS - 02220 BRENELLE

E-mail : qualite@apiplast.fr.

Le Client est également informé qu'il peut également recourir à la plateforme de Règlement en Ligne des Litiges (RLI) : <https://webgate.ec.europa.eu/odr/main/index.cfm?event=main.home.show>. Tous les litiges auxquels les opérations d'achat et de vente conclues en application des présentes CGV et qui n'auraient pas fait l'objet d'un règlement amiable entre le Vendeur ou par médiation, seront soumis aux tribunaux compétents dans les conditions de droit commun.

*Merci de votre confiance*

**API Plastiques dévoile son nouveau catalogue interactif**



Votre panier : <https://catalogue.apiplast.fr/shop>

**Scannez**

**Cliquez**

**Consultez**

**Chez API Plastiques, l'innovation passe aussi par l'expérience client.**

**Nous sommes fiers de vous présenter notre nouveau catalogue interactif, pensé pour vous faire gagner du temps et accéder rapidement à l'essentiel de notre offre.**

- ◆ Navigation fluide et intuitive
- ◆ Accès rapide à nos gammes de raccords, tubes et vannes pression
  - ◆ Fiches produits détaillées en quelques clics
  - ◆ Consultation sur ordinateur, tablette et mobile

**Parce que vos projets exigent précision, réactivité et fiabilité, notre catalogue évolue pour vous accompagner au quotidien.**

## API PLASTIQUES

---

1 rue de Valnois  
02220 BRENELLE  
apiplast@apiplast.fr  
Tél. : 03 23 74 35 90

## API Antenne Nord

---

nord@apiplast.fr  
Tél. : 06 85 78 52 92

